

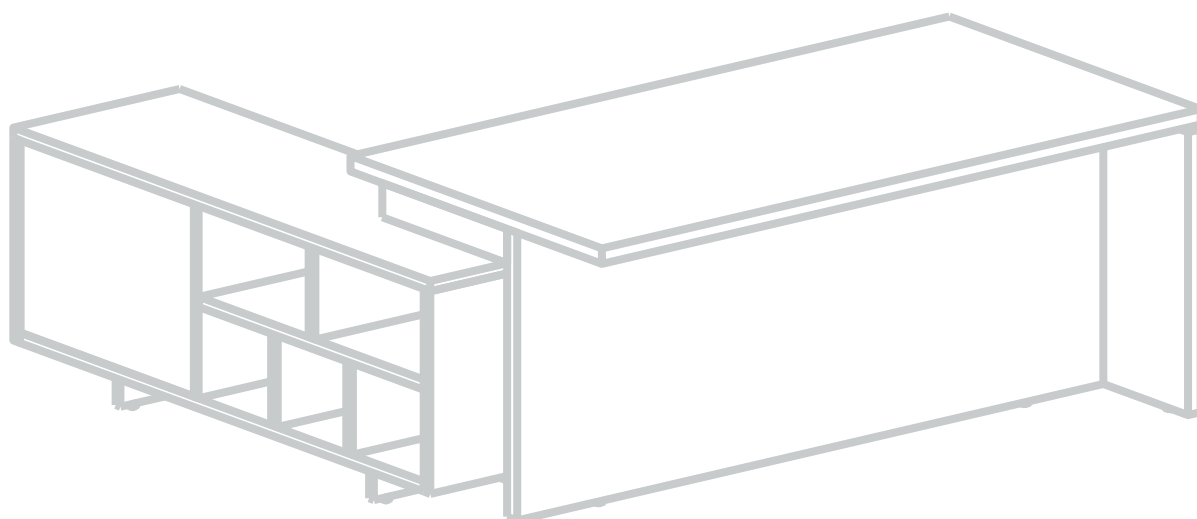

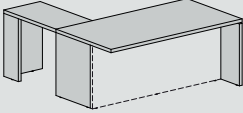

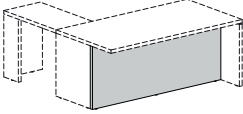

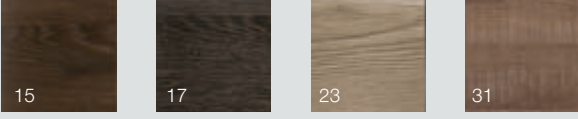

involux profoffice™

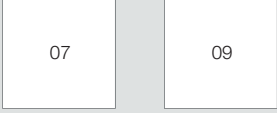
TERRA

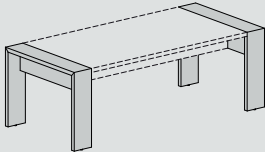
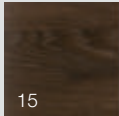
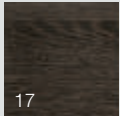
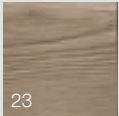
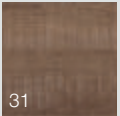
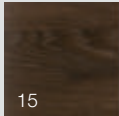
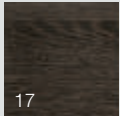
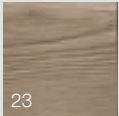
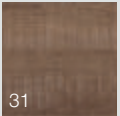
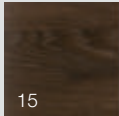
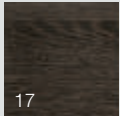
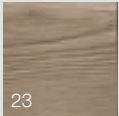
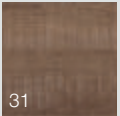
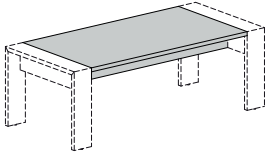
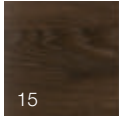
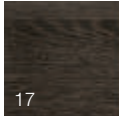
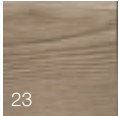

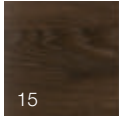
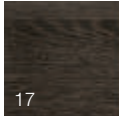
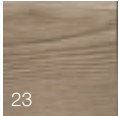
- 1 УСЛОВНЫЕ ОБОЗНАЧЕНИЯ
Legend
- 2 ЦВЕТОВЫЕ РЕШЕНИЯ
Finishes
- 3 ИНФОРМАЦИЯ ПО УПАКОВКЕ
Packing information

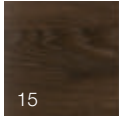
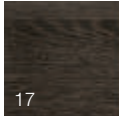
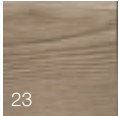
| | |
|--|--|
|  <p>M</p> |  <p>15 17 23 31</p> <p>Табак Мали Гавана Капучино</p> |
|  <p>M</p> |  <p>01</p> <p>Белый</p> |
|  <p>M</p> |  <p>15 17 23 31</p> <p>Табак Мали Гавана Капучино</p> |
|  <p>M</p> |  <p>15 17 23 31 01</p> <p>Табак Мали Гавана Капучино Белый</p> |
|  <p>M</p> |  <p>15 17 23 31</p> <p>Табак Мали Гавана Капучино</p> |
|  <p>M</p> |  <p>15 17 23 31</p> <p>Табак Мали Гавана Капучино</p> |
|  <p>A</p> | <p>РУЧКА В / HANDLE B</p>  <p>07 09</p> <p>ХРОМ ЧЕРНЫЙ АЛЮМИНИЙ CHROME BLACK ALUMINIUM</p> |

| | | | | | | | | | |
|---|---|---|--|---|--|--------------|-------------|---------------|-----------------|
|  <p>M</p> | <table border="1"><tbody><tr><td data-bbox="520 369 639 483"><p>15</p></td><td data-bbox="676 369 796 483"><p>17</p></td><td data-bbox="833 369 952 483"><p>23</p></td><td data-bbox="989 369 1109 483"><p>31</p></td></tr><tr><td data-bbox="520 495 639 519"><p>Табак</p></td><td data-bbox="676 495 796 519"><p>Мали</p></td><td data-bbox="833 495 952 519"><p>Гавана</p></td><td data-bbox="989 495 1109 519"><p>Капучино</p></td></tr></tbody></table> |  <p>15</p> |  <p>17</p> |  <p>23</p> |  <p>31</p> | <p>Табак</p> | <p>Мали</p> | <p>Гавана</p> | <p>Капучино</p> |
|  <p>15</p> |  <p>17</p> |  <p>23</p> |  <p>31</p> | | | | | | |
| <p>Табак</p> | <p>Мали</p> | <p>Гавана</p> | <p>Капучино</p> | | | | | | |
|  <p>M</p> | <table border="1"><tbody><tr><td data-bbox="520 611 639 725"><p>15</p></td><td data-bbox="676 611 796 725"><p>17</p></td><td data-bbox="833 611 952 725"><p>23</p></td><td data-bbox="989 611 1109 725"><p>31</p></td></tr><tr><td data-bbox="520 736 639 761"><p>Табак</p></td><td data-bbox="676 736 796 761"><p>Мали</p></td><td data-bbox="833 736 952 761"><p>Гавана</p></td><td data-bbox="989 736 1109 761"><p>Капучино</p></td></tr></tbody></table> |  <p>15</p> |  <p>17</p> |  <p>23</p> |  <p>31</p> | <p>Табак</p> | <p>Мали</p> | <p>Гавана</p> | <p>Капучино</p> |
|  <p>15</p> |  <p>17</p> |  <p>23</p> |  <p>31</p> | | | | | | |
| <p>Табак</p> | <p>Мали</p> | <p>Гавана</p> | <p>Капучино</p> | | | | | | |

ИНФОРМАЦИЯ ПО УПАКОВКЕ
PACKING INFORMATION

ВЕС БРУТТО кг
WEIGHT GROSS

ВЕС НЕТТО кг
WEIGHT NET

ОБЪЕМ м³
VOLUME

Ш-Г-В
L-P-H
cm

КОД
CODE

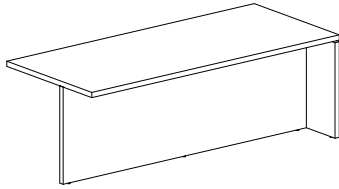

108.7

103.9

0.205

220 - 95 - 75.5

101

| КОД CODE | НАЗВАНИЕ NAME | ВЕС БРУТТО кг WEIGHT GROSS | ВЕС НЕТТО кг WEIGHT NET | ОБЪЕМ м³ VOLUME | КОЛИЧЕСТВО QUANTITY |
|----------|----------------------|----------------------------|-------------------------|-----------------|---------------------|
| 105 001 | КРЫШКА СТОЛА | 52.6 | 50.3 | 0.098 | x1 |
| 101 002 | ЦАРГА СТОЛА | 38.6 | 36.9 | 0.072 | x1 |
| 105 003 | СТЕНКА БОКОВАЯ СТОЛА | 17.5 | 16.7 | 0.035 | x1 |

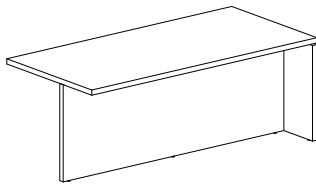

100.5

96.1

0.189

200 - 95 - 75.5

102

| КОД CODE | НАЗВАНИЕ NAME | ВЕС БРУТТО кг WEIGHT GROSS | ВЕС НЕТТО кг WEIGHT NET | ОБЪЕМ м³ VOLUME | КОЛИЧЕСТВО QUANTITY |
|----------|----------------------|----------------------------|-------------------------|-----------------|---------------------|
| 106 001 | КРЫШКА СТОЛА | 47.9 | 45.8 | 0.089 | x1 |
| 102 002 | ЦАРГА СТОЛА | 35.1 | 33.6 | 0.065 | x1 |
| 105 003 | СТЕНКА БОКОВАЯ СТОЛА | 17.5 | 16.7 | 0.035 | x1 |

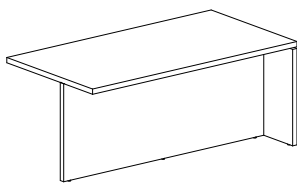

92.1

88.1

0.173

180 - 95 - 75.5

103

| КОД CODE | НАЗВАНИЕ NAME | ВЕС БРУТТО кг WEIGHT GROSS | ВЕС НЕТТО кг WEIGHT NET | ОБЪЕМ м³ VOLUME | КОЛИЧЕСТВО QUANTITY |
|----------|----------------------|----------------------------|-------------------------|-----------------|---------------------|
| 107 001 | КРЫШКА СТОЛА | 43 | 41.2 | 0.08 | x1 |
| 103 002 | ЦАРГА СТОЛА | 31.6 | 30.2 | 0.058 | x1 |
| 105 003 | СТЕНКА БОКОВАЯ СТОЛА | 17.5 | 16.7 | 0.035 | x1 |

ИНФОРМАЦИЯ ПО УПАКОВКЕ
PACKING INFORMATION

ВЕС БРУТТО кг WEIGHT GROSS ВЕС НЕТТО кг WEIGHT NET ОБЪЕМ м³ VOLUME Ш-Г-В L-P-H cm КОД CODE

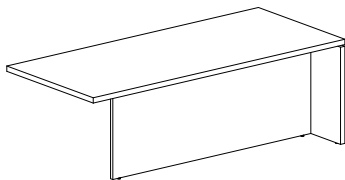

91.6 87.2 0.172 220 - 95 - 75.5 105

Используется только с опорной тумбой.

| КОД CODE | НАЗВАНИЕ NAME | ВЕС БРУТТО кг WEIGHT GROSS | ВЕС НЕТТО кг WEIGHT NET | ОБЪЕМ м³ VOLUME | КОЛИЧЕСТВО QUANTITY |
|----------|----------------------|----------------------------|-------------------------|-----------------|---------------------|
| 105 001 | КРЫШКА СТОЛА | 52.6 | 50.3 | 0.098 | x1 |
| 105 002 | ЦАРГА СТОЛА | 21.5 | 20.2 | 0.039 | x1 |
| 105 003 | СТЕНКА БОКОВАЯ СТОЛА | 17.5 | 16.7 | 0.035 | x1 |

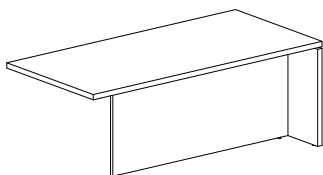

84.5 80.3 0.158 200 - 95 - 75.5 106

Используется только с опорной тумбой.

| КОД CODE | НАЗВАНИЕ NAME | ВЕС БРУТТО кг WEIGHT GROSS | ВЕС НЕТТО кг WEIGHT NET | ОБЪЕМ м³ VOLUME | КОЛИЧЕСТВО QUANTITY |
|----------|----------------------|----------------------------|-------------------------|-----------------|---------------------|
| 106 001 | КРЫШКА СТОЛА | 47.9 | 45.8 | 0.089 | x1 |
| 106 002 | ЦАРГА СТОЛА | 19.1 | 17.9 | 0.034 | x1 |
| 105 003 | СТЕНКА БОКОВАЯ СТОЛА | 17.5 | 16.7 | 0.035 | x1 |

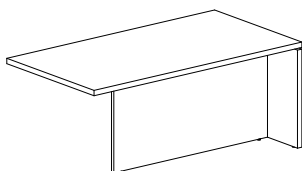

77.1 73.5 0.145 180 - 95 - 75.5 107

Используется только с опорной тумбой.

| КОД CODE | НАЗВАНИЕ NAME | ВЕС БРУТТО кг WEIGHT GROSS | ВЕС НЕТТО кг WEIGHT NET | ОБЪЕМ м³ VOLUME | КОЛИЧЕСТВО QUANTITY |
|----------|----------------------|----------------------------|-------------------------|-----------------|---------------------|
| 107 001 | КРЫШКА СТОЛА | 43 | 41.2 | 0.08 | x1 |
| 107 002 | ЦАРГА СТОЛА | 16.6 | 15.6 | 0.03 | x1 |
| 105 003 | СТЕНКА БОКОВАЯ СТОЛА | 17.5 | 16.7 | 0.035 | x1 |

ИНФОРМАЦИЯ ПО УПАКОВКЕ
PACKING INFORMATIONВЕС БРУТТО кг
WEIGHT GROSSВЕС НЕТТО кг
WEIGHT NETОБЪЕМ м³
VOLUMEШ-Г-В
L-P-H
cmКОД
CODE

| КОД CODE | НАЗВАНИЕ NAME | ВЕС БРУТТО кг WEIGHT GROSS | ВЕС НЕТТО кг WEIGHT NET | ОБЪЕМ м³ VOLUME | КОЛИЧЕСТВО QUANTITY |
|----------|----------------------|----------------------------|-------------------------|-----------------|---------------------|
| 101 003 | СТЕНКА БОКОВАЯ СТОЛА | 11.5 | 10.3 | 0.018 | x1 |

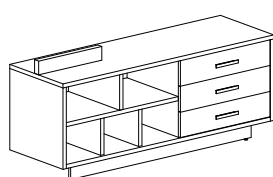

75.9

74

0.14

157.6 - 50 - 71.7

302

ОПОРНАЯ ТУМБА.

| КОД CODE | НАЗВАНИЕ NAME | ВЕС БРУТТО кг WEIGHT GROSS | ВЕС НЕТТО кг WEIGHT NET | ОБЪЕМ м³ VOLUME | КОЛИЧЕСТВО QUANTITY |
|----------|--------------------------------|----------------------------|-------------------------|-----------------|---------------------|
| 302 001 | КАРКАС ТУМБЫ | 71.7 | 70 | 0.132 | x1 |
| 302 002 | КОМПЛЕКТ СТЕНОК ПЕРЕДНИХ ТУМБЫ | 4.2 | 4 | 0.008 | x1 |

с замком

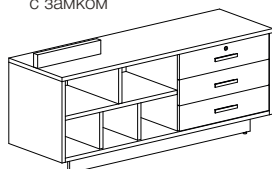

75.9

74

0.14

157.6 - 50 - 71.7

302Z

ОПОРНАЯ ТУМБА.

| КОД CODE | НАЗВАНИЕ NAME | ВЕС БРУТТО кг WEIGHT GROSS | ВЕС НЕТТО кг WEIGHT NET | ОБЪЕМ м³ VOLUME | КОЛИЧЕСТВО QUANTITY |
|----------|--------------------------------|----------------------------|-------------------------|-----------------|---------------------|
| 302 001 | КАРКАС ТУМБЫ | 71.7 | 70 | 0.132 | x1 |
| 302 002Z | КОМПЛЕКТ СТЕНОК ПЕРЕДНИХ ТУМБЫ | 4.2 | 4 | 0.008 | x1 |

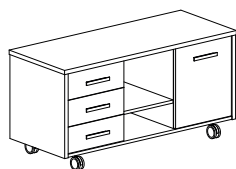

64.5

62

0.358

123.2 - 53 - 61.7

601

| КОД CODE | НАЗВАНИЕ NAME | ВЕС БРУТТО кг WEIGHT GROSS | ВЕС НЕТТО кг WEIGHT NET | ОБЪЕМ м³ VOLUME | КОЛИЧЕСТВО QUANTITY |
|----------|---------------|----------------------------|-------------------------|-----------------|---------------------|
| 601 | Тумба в сборе | 64.5 | 62 | 0.358 | x1 |

ИНФОРМАЦИЯ ПО УПАКОВКЕ
PACKING INFORMATION

ВЕС БРУТТО кг **ВЕС НЕТТО кг** **ОБЪЕМ м³** **Ш-Г-В** **КОД**
WEIGHT GROSS **WEIGHT NET** **VOLUME** **L-P-H** **CODE**
cm



25.6 24.1 0.114 40.8 - 50 - 59.3 501

| КОД CODE | НАЗВАНИЕ NAME | ВЕС БРУТТО кг WEIGHT GROSS | ВЕС НЕТТО кг WEIGHT NET | ОБЪЕМ м³ VOLUME | КОЛИЧЕСТВО QUANTITY |
|----------|---------------|----------------------------|-------------------------|-----------------|---------------------|
| 501 | Тумба в сборе | 25.6 | 24.1 | 0.114 | x1 |

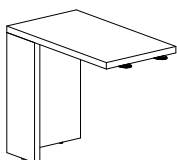

25 24 0.05 50 - 90 - 75.5 301

| КОД CODE | НАЗВАНИЕ NAME | ВЕС БРУТТО кг WEIGHT GROSS | ВЕС НЕТТО кг WEIGHT NET | ОБЪЕМ м³ VOLUME | КОЛИЧЕСТВО QUANTITY |
|----------|--------------------------|----------------------------|-------------------------|-----------------|---------------------|
| 301 001 | КРЫШКА СТОЛА | 11.5 | 11 | 0.021 | x1 |
| 301 003 | КОМПЛЕКТ ЭЛЕМЕНТОВ СТОЛА | 13.5 | 13 | 0.029 | x1 |

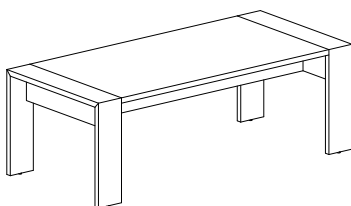

142.4 92.2 0.54 220 - 100 - 75.5 930

| КОД CODE | НАЗВАНИЕ NAME | ВЕС БРУТТО кг WEIGHT GROSS | ВЕС НЕТТО кг WEIGHT NET | ОБЪЕМ м³ VOLUME | КОЛИЧЕСТВО QUANTITY |
|----------|--------------------------|----------------------------|-------------------------|-----------------|---------------------|
| 929 001 | КОМПЛЕКТ ЭЛЕМЕНТОВ СТОЛА | 59.2 | 57 | 0.136 | x1 |
| 930 003 | КОМПЛЕКТ ЭЛЕМЕНТОВ СТОЛА | 41.6 | 17.6 | 0.202 | x2 |